

ジャッキアップポイント ハンドブック 平成22年版

本書は、自動車のジャッキアップポイントをイラストでまとめたものです。

対象自動車は、国産乗用車を中心に、過去15年～10年にさかのぼっています。ただし、モデルチェンジの時期により、この期間に当てはまらない車種もあります。

ジャッキアップポイントは、自動車の軽量化などの目的から、自動車メーカーによりさまざまな箇所に設定されるようになっていきます。経験やカンだけで安易にジャッキアップポイントを決定すると、損傷や変形の原因となります。必ず、位置を確認してからジャッキアップするようにして下さい。

本書は、自動車メーカー発行の修理マニュアル等を基に編集してあります。本書のイラストで示されている自動車の下回り構造と現車のそれが異なる場合、現車に備えられている車両の取扱説明書や、新車ディーラーの相談窓口をご利用下さい。また、弊社にお問い合わせいただければ、調査の上、ご回答致します。

平成22年6月 ジャッキアップポイント編集部

bB [QNC20・21・25]	9
bB [NCP30・31・34・35]	
イスト [NCP110・115G, ZSP110]	10
iQ [KGJ10, NGJ10]	
MR-S [ZZW30]	11
RAV4 L/J [ACA31W・36W]	12
RAV4 L/J [ZCA25W・26W, ACA20W・21W]	13
Will CYPHA [NCP70]	14
Will Vi [NCP19]	15
Will VS [ZZE12]	16
アイシス [ZNM10G/W, ANM10G/W, ANM15G/W]	17
アベンシス [AZT250/W, AZT251/W, AZT255/W]	18
アリオン/プレミオ [NZT260, ZRT260・265]	19
アリオン/プレミオ [NZT240, ZZT240・245, AZT240]	20
アリスト [JZS160・161]	
アルテツァ [GXE10W, SXE10W]	21
アルテツァ ジータ [GXE10W・15W, JCE10W・15W]	22
アルファード/ヴェルファイア [ANH20W・25W, GGH20W・25W]	23
アルファード V/G [ANH10W・15W, MNH10W・15W]	
エスティマ L/T [ACR30W・40W, MCR30W・40W]	24
アルファード ハイブリッド [ATH10W]	
エスティマ ハイブリッド [AHR10W]	25

トヨタ	イスト [NCP60・61・65]	26
	イブサム [ACM21W・26W]	27
	イブサム [SXM10G・15G, CXM10G]	
ニッサン	ガイア [ACM10G・15G, SXM10G・15G, CXM10G]	
	ナディア [ACN10・10H・15・15H, SXN10・10H・15・15H]	28
	ヴァンガード [ACA33W, GSA33W]	29
ホンダ	ウィッシュ [ZNE10G・14G, ANE10G・11W]	
	カローラ スパシオ [NZE121N, ZZE122N・124N] ...	30
	ウインダム [MCV30]	
ミツビシ	ウインダム [MCV20・21]	31
	ヴィッツ [SCP10・13, NCP10・13・15]	32
	ヴィッツ [KSP90, NCP91・95, SCP90]	33
	ヴォクシー／ノア [ZRR70G/W, ZRR75G/W]	34
マツダ	ヴォクシー／ノア [AZR60G・65G]	35
	エスティマ [ACR50W・55W, GSR50W・55W]	36
	エスティマ ハイブリッド [AHR20W]	37
	オーパ [ZCT10]	38
スバル	オーリス [NZE151H・154H, ZRE152H・154H]	
	カローラルミオン [NZE151N, ZRE152N・154N]	39
	カムリ [ACV40・45]	40
スズキ	カムリ [ACV30・35]	41
	カムリ／カムリ グラシア／マークIIワゴン クオリス [SXV20/W・25/W, MCV20/W・21/W・25W] ...	42
	カムリ／ビスタ [SV40・41・42・43, CV40・43]	43
ダイハツ		

カリーナ [AT210・211・212,T215, CT210・211・215・216]	
カルディナ [AT211G,T210G・215G・215W, CT216G]	
コロナ [AT210・211, ST210・215, T210・211・215・216]	44
カルディナ [ZZT241W,AZT241W・246W,ST246W]	45
カローラ/カローラ フィールダー カローラ ランクス/アレックス [NZE120・121(G)・124(G), ZZE122(G)・123(G)・124(G), CE121(G)]	46
カローラ アクシオ/カローラ フィールダー [NZE141H/G・144H/G, ZRE142H/G・144H/G]	47
カローラ/カローラ スパシオ/スプリンター [EE111, AE110・111/N・114・115/N, CE110・113・114・116]	48
クラウン/クラウン マジェスタ [GSR180・181・182・183・184, UZS186・187]	
マークX [GRX120・121・125]	49
クラウン/クラウン マジェスタ/クラウン エステート [GS171(W), JZS171(W)・173(W)・175(W)・179]	50
クラウン セダン [GXS10・12, YXS10]	51
クラウン セダン/ハードトップ [GS151/H, LS151/H, JZS151・153・155・157]	52
クラウン マジェスタ [JZS155, UZS151・155・157]	53

トヨタ

ニッサン

ホンダ

ミツビシ

マツダ

スバル

スズキ

ダイハツ

ト
ヨ
タ

グランビア

[RCH11W, KCH10W・16W, VCH10W・16W]

グラントハイエース

[KCH10W・16W, VCH10W・16W]

ハイエースレジアス／ツーリングハイエース／レジアス

[RCH41・42・47, KCH40・46, LXH43・49] …… 54

マークII／チェイサー／クレスト

[GX100・105, LX100, JZX100・101・105] … 55

サクシード／プロボックス

[NCP50V・51V・52V・55V・58G・59G, NLP51V] 56

シエンタ [NCP81G・85G] …………… 57

セリカ [ZZT23] …………… 58

セルシオ [UCF30・31]

セルシオ [UCF20・21] …………… 59

タウンエース ノア・バン／ライトエース ノア・バン

[SR40G・50G, CR40G・50G,
KR4#・5#, CR4#・5#] …………… 60

ハイエース／レジアスエース [TRH2##, KDH2##] … 61

ハイエース／レジアスエース

[RZH1##, TRH1##, KZH1##, LH1##] …………… 62

ハイラックスサーフ

[RZN180W・185W, KDN185W, KZN185G/W,
VZN180W・185W]

ランドクルーザー プラド

[RZJ90W・95W, KDJ90W・95W,
KZJ90W・95W, VZJ90W・95W] …………… 63ニ
ッ
サ
ンホ
ン
ダミ
ツ
ビ
シマ
ツ
ダス
バ
ルス
ズ
キダ
イ
ハ
ツ

ハイラックスサーフ [RZN210W・215W, KDN215W, TRN210・215W, VZN210W・215W, GRN215W]	64
パッソ [KGC10・15, QNC10]	65
ハリアー [ACU30W・35W, MCU30W・31W・35W・36W, GSU30W・31W・35W・36W]	
クルーガー V/L [ACU20W・25W, MCU20W・25W]	67
ハリアー ハイブリッド [MHU38W]	
クルーガー ハイブリッド [MHU28W]	68
ハリアー [SXU10W・15W, ACU10W・15W, MCU10W・15W]	69
ビスタ/ビスタ アルデオ [ZZV50/G, AZV50/G・55/G, SV50/G・55/G]	70
ファンカーゴ [NCP20・21・25]	
ブラッツ [NCP12・16]	
ポルテ [NNP10・11・15]	
ラウム [NCZ20・25]	71
プリウス [ZVW30]	72
プリウス [NHW20]	
プリウス [NHW10・11]	73
ブレイド [AZE154H・156H, GRE156H]	74
プログレ/ブレビス [JCG10・11・15]	75
ベルタ [KSP92, SCP92, NCP96]	
ラクティス [SCP100, NCP100・105]	76
マークII/マークIIブリット [GX110/W・115/W, JZX110/W・115/W]	77

トヨタ

ニッサン

ホンダ

ミツビシ

マツダ

スバル

スズキ

ダイハツ

トヨタ

マークX Zio [ANA10・15, GGA10] 78
 ラウム [EXZ10・15]

ラッシュ [J200E・210E] 79

ランドクルーザー80 [HZJ81V, HDJ81V, FZJ80G]

ランドクルーザー100 [HDJ101K, UZJ100W] 80

ランドクルーザー200 [HDJ101K, UZJ100W]

ランドクルーザー プラド

[RZJ120W・125W, TRJ120W・125W,

KDJ120W・121W・125W, VZJ120W・121W・125W,

GRJ120W・121W] 81

レクサス IS [GSE20・21・25] 82

レクサス LS [USF40・41・45・46] 83

ニッサン

ホンダ

ミツビシ

マツダ

スバル

スズキ

ダイハツ

トヨタ

ニッサン

ホンダ

ミツビシ

マツダ

スバル

スズキ

ダイハツ

■ ヴィッツ [SCP10・13, NCP10・13・15]

《2WD》

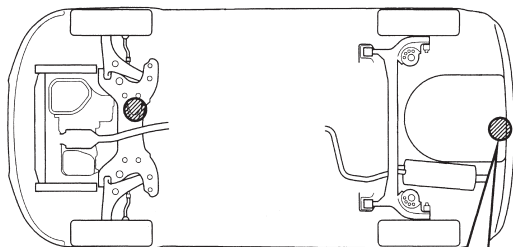

ボデーロウバック
アウターパネル
(凸部)

プレートリフトアタッチメント

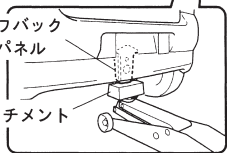

《4WD》

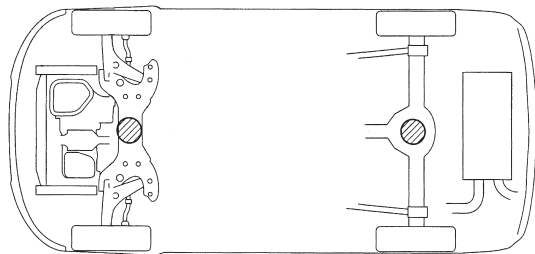

ニッサン

収録モデル一覧

AD/ADエキスパート [VY12, VAY12, VJY12] ……	88
アベニール	
[W11, PW11, PNW11, RW11, RNW11, SW11]	89
ウイングロード [Y12, NY12, JY12] ……	90
ウイングロード	
[WFY11, WHY11, WHNY11, WPY11, WRY11]	
AD [VY11, VFY11, VGY11, VHNY11,	
VEY11, VENY11] ……	91
エキスパート [VW11, VNW11, VEW11, VENW11]	93
エクストレイル [T31, NT31, TNT31] ……	94
エクストレイル [T30, NT30, PNT30] ……	95
エルブランド [E51, NE51, ME51, MNE51] ……	96
エルブランド [ATE50, ATWE50, ALE50,	
ALWE50, APE50, APWE50] ……	97
キャラバン [VRE25, VPE25, CQGE25, CSE25, 他]	98
キャラバン／ホームー [CTGE24, VPW24, VPGE24,	
VTE24, VTGE24 他] ……	99
キューブ [Z12, NZ12] ……	100
キューブ／キューブ3 [BZ11, BNZ11, YZ11,	
BGZ11, YGZ11, YGNZ11]	101
キューブ [Z10, AZ10, ANZ10] ……	102
クルー [HK30, SK30, THK30, TSK30, QK30]	
サファリ [WYY61, WTY61, WRGY61,	
WGY61, WFGY61] ……	103
サニー [B15, FB15, FNB15, JB15, QB15, SB15]	104

トヨタ

ニッサン

ホンダ

ミツビシ

マツダ

スバル

スズキ

ダイハツ

サニー

[B14, FB14, FNB14, EB14, HB14, SB14, SNB14]	
パルサー／ルキノ [FN15, FNN15, EN15, JN15, HN15, HNN15, SN15, SNN15]	105
シーマ [HF50, GF50, GNF50]	106
シルビア [S15]	
ステージア [WHC34, WGC34, WGNC34]	107
スカイライン GT-R [BNR34]	108
スカイライン [HR34, ER34, ENR34]	
ローレル [HC35, GC35, GCC35, GNC35, SC35]	109
スカイライン／スカイライン クーペ [V36, NV36, PV36, CKV36]	110
スカイライン／スカイライン クーペ [V35, NV35, HV35, PV35]	
ステージア [M35, NM35, HM35, PM35, PNM35]	111
セドリック／グロリア [MY34, ENY34, HY34]	112
セドリック／グロリア [Y33, MY33, UY33, HY33, PY33, ENY33, HBY33]	
シーマ [FHY33, FGY33, FGDY33, FGNV33]	
セフィーロ [A33, PA33]	113
セレナ [C25, CC25, NC25, CNC25]	114
セレナ [PC24, PNC24, TC24, TNC24, RC24, VC24, VNC24]	115
ティエーダ [C11, NC11, JC11, SC11, SNC11, SJC11]	
ノート [E11, NE11]	116
ティアナ [J32, PJ32, TNJ32]	117
ティアナ [J31, PJ31, TNJ31]	118

デュアリス [J10, NJ10]	119
フェアレディ Z [Z34, HZ34]	120
フェアレディ Z [Z33, HZ33]	121
フェアレディ Z [Z32, CZ32, GCZ32, GZ32, HZ32]	122
テラノ [PR50, TR50, RR50, LR50, LUR50]	122
フーガ [Y50, PY50, PNY50, GY50]	123
プリメーラ [QP12, HP12, TP12, TNP12, RP12]	124
プリメーラ [P11, QP11, HP11, HNP11, WP11, WQP11, WHP11, WHNP11]	125
ブルーバード [EU14, ENU14, QU14, HU14, HNU14, SU14]	126
ブルーバードシルフィ [G11, NG11, KG11]	127
ブルーバードシルフィ [FG10, QG10, QNG10, TG10]	128
プレサージュ [U31, TNU31, PU31, PNU31]	129
プレサージュ [U30, NU30, TU30, TNU30, VU30, VNU30, HU30]	129
ルネッサ [N30, NN30, PNN30]	130
プレーリー リバティ [PM12, PNM12]	131
マーチ [K12, AK12, BK12, BNK12, YK12]	132
マーチ [K11, WK11, AK11, ANK11, FHK11, HK11, WAK11]	133
ムラーノ [TZ50, PZ50, PNZ50]	134
ラフェスタ [B30, NB30]	135

トヨタ

ニッサン

ホンダ

三菱

マツダ

スバル

スズキ

ダイハツ

■ スカイライン/スカイライン クーペ
[V36, NV36, PV36, CKV36]

《フロント》

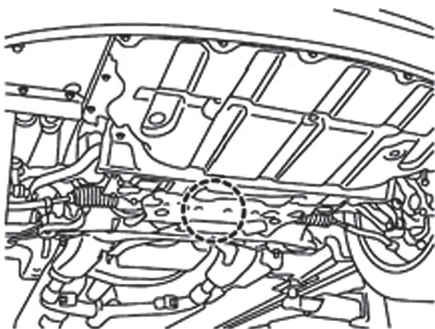

《リヤ》



CR-V [RE3・4]	140
CR-V [RD4・5・6・7]	141
CR-V [RD1・2]	142
CR-Z [ZF1]	143
HR-V [GH1・2・3・4]	144
MDX [YD1]	145
NSX [NA1・2]	146
S2000 [AP1・2]	147
S-MX [RH1・2]	148
Z [PA1]	149
アヴァンシア [TA1・2・3・4]	150
アクティ [HB8・9]	151
アクティ／バモス／バモス ホビオ [HA6・7, HH5・6, HM1・2・3・4, HJ1・2]	152
アコード [CL7・8・9, CM1・2・3]	153
アコード／トルネオ [CF3・4・5・6・7, CL1・2・3, CH9]	154
アコード [CU2, CW2]	155
インサイト [ZE2]	156
インサイト [ZE1]	157
インスパイア [UC1]	158
インスパイア／セイバー [UA4・5]	159
インスパイア [CP3]	160
インテグラ [DC5]	161
エアウェイブ／パートナー [GJ1・2・3・4]	162
エディックス [BE1・2・3・4・8]	163

トヨタ

エリシオン [RR1・2・3・4] 164

エレメント [YH2] 165

オデッセイ [RB3・4] 166

ニッサン

オデッセイ [RB1・2] 167

オデッセイ [RA6・7・8・9] 168

クロスロード [RT1・2・3・4] 169

ザッツ [JD1・2] 170

ホンダ

シビック [FD1・2・3] 171

シビック/シビックフェリオ

[EU1~4, ES1~3, EP3, ES9] 172

シビック/シビックフェリオ [EK2~5・8・9, EJ7] 173

ミツビシ

ステップワゴン [RK1・2] 174

ステップワゴン [RG1~4] 175

ステップワゴン [RF3~8] 176

マツダ

ステップワゴン [RF1・2] 177

ストリーム [RN6~9] 178

ストリーム [RN1~5] 179

ゼスト/ゼストスパイク [JE1・2] 180

スバル

トゥデイ [JA4・5] 181

ドマーニ [MB3~5] 182

パートナー [EY6~9] 183

スズキ

フィット [GE6~9] 184

フィット [GD1・2・3・4] 185

フィットアリア [GD6~9] 186

フリード [GB3・4] 187

ダイハツ

プレリウド [BB5~8] 188

モビリオ [GB1・2]

モビリオスパイク [GK1・2] 189

ライフ [JC1・2]	190
ライフ [JB5~8]	191
ライフ [JB1・2]	192
ライフダンク [JB3・4]	193
ライフ [JA4]	194
ラグレイト [RL1]	195
レジェンド [KB1・2]	196
レジェンド [KA9]	197
ロゴ [GA3]	198

トヨタ

ニッサン

ホンダ

ミツビシ

マツダ

スバル

スズキ

ダイハツ

■フリード [GB3・4]

〈フロント〉

2WD

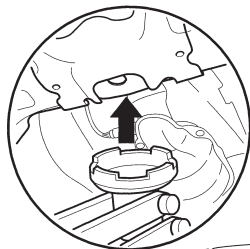

4WD

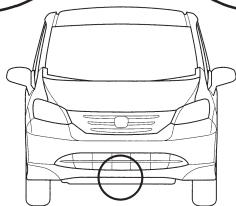
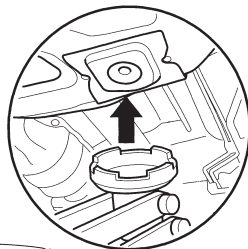

〈リヤ〉

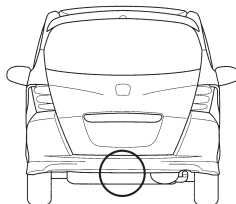
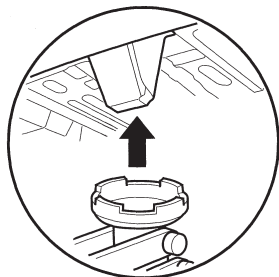

トヨタ

ニッサン

ホンダ

ミツビシ

マツダ

スバル

スズキ

ダイハツ

ミツビシ

収録モデル一覧

eKワゴン/eKスポーツ [H81W]	202
FTO [DE2A, DE3A]	203
i (アイ) [HA1W]	204
RVR/RVRスポーツギア	
[N61W, N71W, N64WG, N73WG, N74WG]	205
アウトランダー [CW5W, CW6W]	206
エアトレック [CU2W, CU4W, CU5W]	207
エクリプス [D32A, D38A]	208
ギャラン/レグナム [EA1A・3A・7A, EC1A・3A・5A・7A]	
[EA1W・3W・5W・7W, EC1W・3W・4W・5W・7W]	209
ギャラン フォルティス [CY4A]	210
ギャラン フォルティススポーツバック [CX4A]	211
グランディス [NA4A]	212
コルト [Z21A~Z28A]	213
コルト プラス [Z23W, Z24W, Z27W, Z27WG]	214
シャリオ グランディス	
[N84W, N86W, N94W, N96W]	215
チャレンジャー [K94W~K99W, K94WG~K97WG]	216
ディアマンテ	
[F31A, F34A, F36A, F41A, F46A, F47A]	217
ディアマンテ ワゴン [F36W]	218
ディオ [CR5W~CR9W]	219
デボネア [S26A, S27A, S22A]	220
デリカD : 5 [CV5W]	221

トヨタ

ニッサン

ホンダ

ミツビシ

マツダ

スバル

スズキ

ダイハツ

トヨタ

デリカ スペースギア [PA4W・5W, PB4W・5W・6W,
PC4W・5W, PD4W・6W・8W, PE8W, PF6W]

デリカ カーゴ [PA3V・PA5V・PD5V・PB5V] ……222

ニッサン

デリカバン/ワゴン

[P05V~P45V, P25W~P35W] ……223

デリカトラック [P02T, P05T, P13T, P15T, P25T] 224

トッポ [H82A] ……225

ホンダ

パジェロ [V83W, V87W, V93W, V97W] ……226

パジェロ [V14 (V・C・W・WG)

~V55 (V・C・W・WG)] ……227

パジェロ [V63W・65W・68W・73W・75W・77W] ……228

パジェロ ジュニア [H57A]

パジェロ ミニ [H53A, H58A] ……229

パジェロ イオ

[H61W・62W・66W・67W・71W・72W・77W] ……230

ミニカ/トッポBJ

[H42V・47V・41A・42A・46A・47A] ……231

ミニカ/ミニカトッポ

[H32V・37V・31A・32A・36A・37A] ……232

スバル

ミニキャブ/タウンボックス

[U61T・62T・61TP・62TP・61V・62V

・61W・62W・63W・64W] ……233

ミラージュ ディンゴ [CQ1A, CQ2A, CQ5A] ……234

ミラージュ/ランサー [CJ1A・2A・4A, CL2K,

CK1A・2A・4A・6A・8A, CM2A・8A・5A] ……235

ミラージュ/ランサー [CA1A・2A・3A, CC3A・4A,

CB1A・2A・3A・7A, CD3A・7A・5A] ……236

スズキ

ダイハツ

ランサー／ランサー セディア [CS2A, CS5A, CS6A]	
ランサーワゴン／ランサー セディアワゴン	
[CS2W, CS5W]	237
ランサーエボリューション (Ⅶ・Ⅷ・Ⅸ) [CT9A]	238
ランサーエボリューションX [CZ4A]	239
ランサーカーゴ [CS2V]	240

トヨタ

ニッサン

ホンダ

ミツビシ

マツダ

スバル

スズキ

ダイハツ

トヨタ

ニッサン

ホンダ

ミツビシ

マツダ

スバル

スズキ

ダイハツ

■ランサーエボリューション(Ⅶ・Ⅷ・Ⅸ) [CT9A]

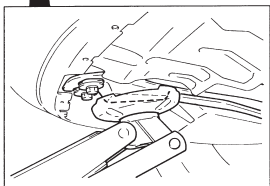
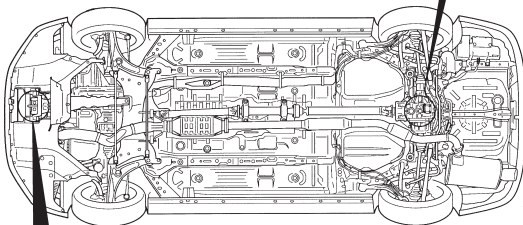
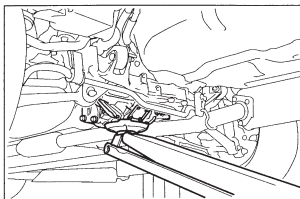

CX-7 [ER3P]	242
MPV [LY3P]	243
MPV [LWEW, LW3W, LW5W, LWFW]	244
RX-8 [SE3P]	245
アクセラ [BK3P・5P, BKEP]	246
アテンザ [GHEFP・EFS・EFW, GH5FP, 5FS・5FW, GH5AP・5AS・5AW]	247
アテンザ [GG3P・3S, GGEP, GGES, GY3W, GYEW]	248
デミオ [DE3FS, DE3AS]	249
デミオ [DY3W, DY5W, DY3R, DY5R]	
ベリーサ [DC5W, DC5R]	250
デミオ [DW3W, DW5W]	251
ビアンテ [CCEAW, CC3FW]	252
トリビュート [EPEW, EP3W, EPFW]	253
ファミリア [BJ3P・5P, BJFP, BJEP, BJ5W・8W, BJFW]	
カペラ [GF8P・EP・ER, GW8W・ER・EW・FW] ...	254
プレマシー [CREW, CR3W]	255
プレマシー [CP8W, CPEW]	256
ボンゴ フレンディ [SGEW, SGE3, SG5W, SGL3, SGLW, SGL5, SGLR]	257
ボンゴ／ボンゴ ブローニイ [SK###]	258
ロードスター [NCEC]	259
ロードスター [NB6C, NB8C]	260

■ デミオ [DE3FS, DE3AS]

〈フロント〉

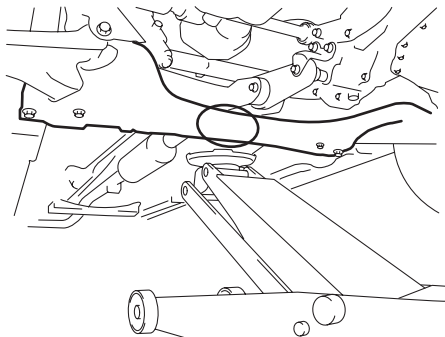

〈リヤ〉

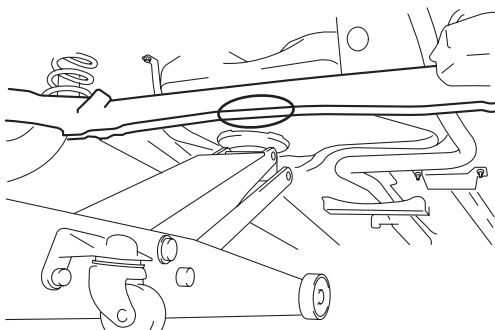

トヨタ

ニッサン

ホンダ

三菱

マツダ

スバル

スズキ

ダイハツ

スバル

収録モデル一覧

R1/R2 [RJ1・2/RC1・2]	262
インプレッサ [GH2・3・7・8]	263
インプレッサ [GD2・3・9, GDA, GDB, GDC, GDD, GG2・3・9, GGA, GGB, GGC, GGD] H15.9~	264
インプレッサ [GD2・3・9, GDA, GDB, GDC, GDD, GG2・3・9, GGA, GGB, GGC, GGD] ~H15.9	265
インプレッサ [GC1・2・8, GF1・2・5・6・8]	266
エクシーガ [YA4, YA5]	
フォレスター [SH5]	267
サンバー [TT1・2, TV1・2]	268
ステラ [RN1・2]	269
フォレスター [SG5・9]	270
フォレスター [SF5・9]	271
プレオ [RA1・2, RV1・2]	272
レガシィ [BM, BR]	273
レガシィ [BL5, BLE, BP5・9, BPE]	274
レガシィ [BE5・9, BEE, BH5・9, BHC, BHE]	275

トヨタ

ニッサン

ホンダ

三菱

マツダ

スバル

スズキ

ダイハツ

■ インプレッサ [GH2・3・7・8]

《フロント》

フロントクロスメンバー

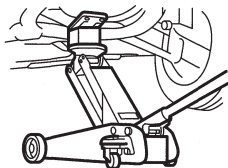

《リヤ》

リヤクロスメンバー

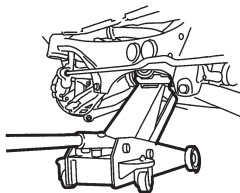
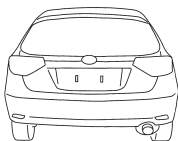

トヨタ

ニッサン

ホンダ

三菱

マツダ

スバル

スズキ

ダイハツ

スズキ

収録モデル一覧

Kei [HN11S, HN12S, HN21S, HN22S]	
アルト	
[HA12V, HA12S, HA22S, HA23S, HA23V]	
ワゴンR [MC11S, MC12S, MC21S, MC22S]279
MRワゴン [MF22S]280
MRワゴン [MF21S]281
SX-4 [YA11S・41S, YB11・S41S, YC11]282
アルト [HA24S, HA24V]283
アルトラパン [HE21S]284
エスクード [TA74W, TD54W・A4W・94W・B4W]	285
エスクード [TA02W・52W, TD02W・32W・52W・62W・TL52W]	...286
エブリイ [DA64W, DA64V]287
エブリイ/キャリイ	
[DA52V・62V, DB52V, DA52T・62T・63T・65T, DB52T, DA52W・62W]288
エブリイ+ (プラス) [DA32W]289
エリオ [RA21S, RB21S, RC51S, RD51S]290
カルタス/カルタス クレセント	
[GA11S・21S, GB21S・31S, GC21S・21W・41W・GD21S・31S・31W]	291
スイフト [HT51S, HT81S]	
シボレークルーズ [HR51S・52S, HR81S・82S]	...293
ジムニー [JB23W]	
ジムニーワイド/ジムニーシエラ [JB33W, JB43W]	294

トヨタ

ニッサン

ホンダ

三菱

マツダ

スバル

スズキ

ダイハツ

トヨタ

スイフト
 [ZC11S・21S・31S・71S, ZD11S・21S] …295

セルボ [HG21S] ……………296

ニッサン

スプラッシュ [XB32S] ……………297

ツイン [EC22S] ……………298

パレット [MK21S] ……………299

ワゴンR [MH23S] ……………300

ホンダ

ワゴンR [CT21S・51S, CV21S・51S]

ワゴンRワイド [MA61S, MB61S] ……………301

ワゴンR [MH21S・MH22S] ……………302

ミツビシ

マツダ

スバル

スズキ

ダイハツ

トヨタ

ニッサン

ホンダ

ミツビシ

マツダ

スバル

スズキ

ダイハツ

■ワゴンR [MH21S・MH22S]

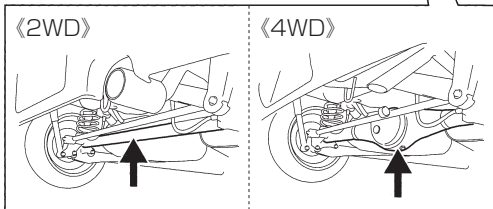
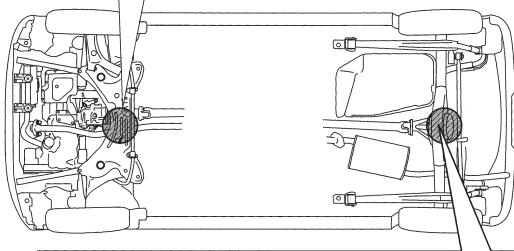
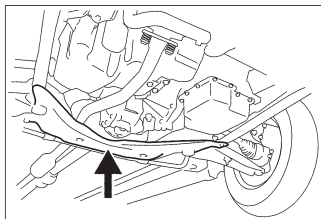

ダイハツ

収録モデル一覧

YRV [M200G, M201G, M211G]	305
アトレー7/ハイゼット グランカーゴ [S221G, S231G, S221V, S231V]	306
エッセ [L235S, L245S]	307
オブティ [L800S, L802S, L810S] ネイキッド [L750S, L760S] マックス [L950S, L952S, L960S, L962S] ミラ [L700S, L710S, L700V, L710V] ムーヴ [L900S, L902S, L910S, L912S]	309
コペン [L880K]	310
ストーリーア [M100S, M101S, M110S, M111S, M112S]	311
タント [L350S, L360S]	312
テリオス [J100G, J102G, J122G] テリオスキッド [J111G, J131G]	313
ハイゼット [S200P・210P, S200C・210C, S200V・210V・220V・230V, S220G・230G] ~平成16年11月.....	314
ハイゼット [S200P・201P・210P・211P, S200C・201C・210C・211C, S320V・321V・330V・331V, S320W・321W・330W・331W, S320G・321G・330G・331G] 平成16年12月~	315
パイザー [G301G, G303G, G311G, G313G]	316
ビーゴ [J200G, J210G]	317

トヨタ

ニッサン

ホンダ

三菱

マツダ

スバル

スズキ

ダイハツ

トヨタ

ブーン ルミナス [M502G, M512G]	318
ブーン [M600S, M601S, M610S]	320
ブーン [M300S, M301S, M310S, M312S]	322

ニッサン

ミゼットII [K100P, K100C]	324
ミラ [L500S, L510S, L502S, L512S, L500V, L510V]	
ムーヴ [L600S, L602S, L610S]	325

ホンダ

ミラ [L250S, L260S, L250V, L260V]	326
ミラ ジーノ [L650S, L660S]	327
ムーヴ [L175S, L185S]	

ミツビシ

ムーヴ コンテ [L575S, L585S]	
ミラ ココア [L675S, L685S]	
タント [L375S, L385V]	
タント エグゼ [L455S, L465S]	

マツダ

ミラ [L275S, L275V, L285S, L285V]	328
ムーヴラテ [L550S, L560S]	
ソニカ [L405S, L415S]	330
ムーヴ [L150S, L152S, L160S]	332

スバル

スズキ

ダイハツ

トヨタ

- ムーヴ [L175S, L185S]
- ムーヴ コンテ [L575S, L585S]

ニッサン

- ミラ ココア [L675S, L685S]
- タント [L375S, L385V]
- タント エグゼ [L455S, L465S]
- ミラ [L275S, L275V, L285S, L285V]

ホンダ

《2WD》

ミツビシ

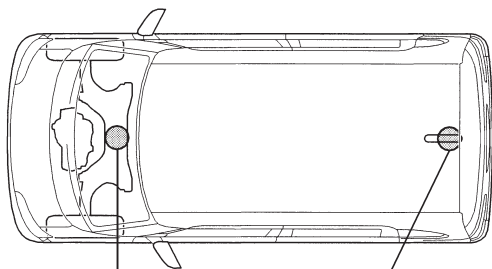

マツダ

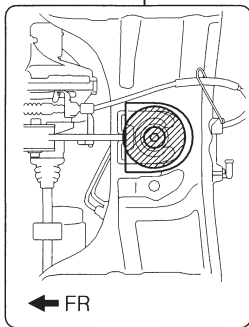

スバル

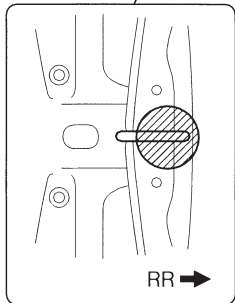

スズキ

ダイハツ

ジャッキアップポイント
ハンドブック
平成22年版

■発行日 平成22年7月10日

■定 価 2,800円 送料 200円 (税込み)

■発行所 (株)自動車公論社

〒110-0005

東京都台東区上野3-1-8

電話 03-3837-5730 FAX 03-3837-5740

<http://www.jidousyakouronsya.com>
